





**Boutons**

Néro, NCS 9000-N 
 Volcan, NCS 5502-G 

**Éléments de repérage
(dépendant du type)**

Corail, NCS 0050-R* 
 Plage, NCS 0030-Y20R* 
 Lagon, NCS 1030-B70G 
 Ciel, NCS 1030-R80B 
 Minéral, NCS 3502-G 

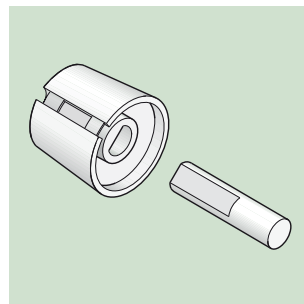
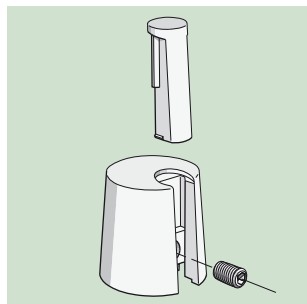
**LE PRODUIT**

Nos boutons TOP-KNOBS sont incomparables par leur design et représentent donc la solution idéale pour les utilisateurs qui recherchent l'inédit. Choisissez le repère qui convient le mieux à l'application prévue et définissez ainsi la fonction du bouton de commande tout en donnant à vos appareils une apparence moderne et plaisante.

DOMAINES D'APPLICATION

Pour potentiomètre rotatif avec axe rond d'après DIN 41 591 et potentiomètre rotatif aplati de diamètre 6/4,6 mm. Technique de mesure, de régulation, de médicale et de laboratoire. Construction d'appareils de chauffage et technique de climatisation.

VOTRE AVANTAGE

Design de bouton très esthétique.

La fixation par vis cachée confère à vos appareils un aspect moderne et plaisant.

La nouvelle technique de fixation permet d'exclure tout contact avec les pièces sous tension.

Repères fonctionnels, par ex. pour un réglage précis avec jusqu'à cinq coloris standard différents.

Le logement de l'axe est en recul en vue de l'utilisation sur un potentiomètre rotatif ; ceci laisse suffisamment d'espace pour l'écrou placé à l'extérieur et pour permettre une fixation jointive des boutons avec la plaque avant.

Nous fabriquons également notre programme de boutons en coloris spéciaux, quantité minimum réservée. Faites-nous part de vos désirs en nous indiquant les quantités nécessaires.

MATÉRIAU

PA 6 renforcé – Éléments de repérage PA 6 non renforcé.

Voir spécifications page 29.

* selon NCS édition 1

TOP-KNOB

Bouton Ø	Dimensions en mm		Couple max. de retenue	type	Alésage D	Image	
	axe „rond“ *1	axe „aplati“ *2				Image 1	Image 2
16			0,4 Nm	○	4 mm		
			0,4 Nm	○	6 mm		
				○	6/4,6 mm		
				◐			
20			0,5 Nm	○	4 mm		
			0,5 Nm	○	6 mm		
			0,5 Nm	○	1/4"		
				◐	6/4,6 mm		
24			0,6 Nm	○	4 mm		
			0,6 Nm	○	6 mm		
			0,6 Nm	○	1/4"		
				◐	6/4,6 mm		
31			0,6 Nm	○	4 mm		
			0,6 Nm	○	6 mm		
			0,6 Nm	○	1/4"		
				◐	6/4,6 mm		
40			0,65 Nm	○	4 mm		
			0,65 Nm	○	6 mm		
			0,65 Nm	○	1/4"		
				◐	6/4,6 mm		

TOP-KNOBS

ÉLÉMENTS DE REPÉRAGE

Pour TOP-KNOB Ø 16 – 40		Coloris	Goupille	Skala	À bout sphérique	Disque	En drapeau
Des repères simples à enficher ; remplacement ultérieur possible à tout moment.							
			A 11 01 003	A 11 05 003			A 11 04 003
			A 11 01 004	A 11 05 004	A 11 02 004	A 11 03 004	
			A 11 01 005	A 11 05 005			
			A 11 01 006	A 11 05 006			
			A 11 01 007	A 11 05 007	A 11 02 007	A 11 03 007	

*1 Fixation latérale par vis sans tête à six pans creux (1,5 mm) et tranchant annulaire.

*2 Pour fixation sur l'axe à bout d'arbre méplat. La partie plus fine de l'axe est tournée vers l'ouverture d'insertion des repères.